

BACCALAURÉAT PROFESSIONNEL
ESTHÉTIQUE/COSMÉTIQUE-PARFUMERIE

SESSION 2006

E1-ÉPREUVE SCIENTIFIQUE ET TECHNIQUE

**Sous-épreuve A1 : Étude de situations professionnelles en
esthétique/cosmétique-parfumerie**

U 11

A l'aide de ses connaissances et du dossier technique, le candidat répond à l'ensemble des questions du sujet. Les pages 5,6,7,8 et 9 seront agrafées à la copie.

Biologie humaine appliquée

Méthodes et technologie

Cadre organisationnel et réglementaire

**Avant de commencer à rédiger, vérifier le nombre de pages du sujet. Ce sujet
comprend 10 pages numérotées de 1/10 à 10/10.**

Baccalauréat professionnel esthétique/cosmétique-parfumerie-SUJET		
U11 : Étude de situations professionnelles en esthétique/cosmétique-parfumerie	Durée : 4 heures	Coefficient 4
Repère de l'épreuve : 0606-ECP ST 11	Page 1 sur 10	

SITUATION PROFESSIONNELLE

A l'occasion de l'ouverture de son nouvel espace « soins du corps », l'institut « EPHELIDE » décide d'offrir une demie-journée « beauté » à ses quatre meilleures clientes qui fêteront leurs 50 ans au cours de cette année.

L'institut s'est donné pour objectif de faire découvrir de nouvelles gammes de produits et de prestations de soins du visage et du corps.

L'équipe de l'institut est composée d'une responsable, de quatre esthéticiennes Vente-Conseil, de deux conseillères en beauté et de deux apprenties CAP Esthétique-cosmétique, soins esthétiques conseil vente.

Question 1 : (19,5 points)

Afin d'intégrer les deux apprenties à cette action, la responsable leur apporte des informations sur les peaux matures et sénescences.

- 1.1– Enoncer trois caractéristiques visuelles concernant le vieillissement cutané.
- 1.2– Citer six facteurs qui interviennent et/ou favorisent le vieillissement cutané.
- 1.3– Compléter le tableau **annexe 1, page 5/10, à rendre avec la copie**). Pour chacune des cellules ainsi que pour le RmD, indiquer les modifications subies au cours du vieillissement et les conséquences visibles sur l'aspect de la peau.
- 1.4– Le renouvellement cellulaire épidermique contribue à « la jeunesse » de la peau. Au cours de la sénescence, le processus de kératinisation ralentit ; ce phénomène favorise le vieillissement cutané.
Décrire le cornéocyte au niveau de la couche cornée.
- 1.5– Indiquer deux modifications biochimiques importantes lors de la différenciation du kératinocyte basal en cornéocyte.
- 1.6– Légender le schéma identifiant les caractéristiques structurales des kératinocytes dans les différentes couches de l'épiderme. (**annexe 2, à rendre avec la copie**)
- 1.7- Une collation, composée de fruits frais, eau et thé ou café, est servie aux clientes invitées au cours de la demi-journée. Citer quatre apports nutritionnels essentiels de cette collation et donner l'intérêt de chacun.

Baccalauréat professionnel esthétique/cosmétique-parfumerie-SUJET		
U11 : Étude de situations professionnelles en esthétique/cosmétique-parfumerie	Durée : 4 heures	Coefficient 4
Repère de l'épreuve : 0606-ECP ST 11	Page 2 sur 10	

Question 2 : (22,5 points)

Une esthéticienne prend en charge Madame B. pour un soin visage.

- 2.1- Sélectionner parmi les gammes de produits proposées celle qui vous paraît la plus adaptée à cette cliente. (**dossier technique**)
- 2.2- Choisir au sein de la gamme sélectionnée, les trois produits de soins quotidiens spécifiques pour répondre aux besoins anti-âge de Madame B. Justifier vos choix.
- 2.3.1- Donner la formulation « de base » d'une émulsion anti-âge et indiquer un exemple pour chaque composant.
- 2.3.2- Les conservateurs font partie des composants de la formulation « de base ». Définir un conservateur.
- 2.3.3- Différencier les conservateurs en précisant leur finalité d'action.
- 2.4- A l'aide du document page 10, nommer les mentions (obligatoires et facultatives) correspondant aux numéros 1 à 9, figurant sur l'emballage des produits cosmétiques mis sur le marché.

Question 3 : (21,5 points)

L'équipe organise la demi-journée des invitées. Cette demi-journée comprendra l'exécution d'un soin spécifique visage et yeux, un soin complet des mains, un soin du corps et un maquillage rajeunissant.

- 3.1. - Élaborer sous forme de tableau un protocole de soin spécifique visage et yeux, à réaliser à l'institut pour Madame B :
 - lister chaque étape.
 - énumérer les produits en citant pour chacun d'entre eux un principe actif spécifique.Justifier vos réponses.
- 3.2- Lors du déroulement du soin de Madame B. une apprentie utilise l'appareil présenté en **annexe 3 (page 7/10, à rendre avec la copie)**. Identifier l'appareil et compléter la légende.
- 3.3- Au cours de la manipulation, elle choisit certains accessoires pour le soin du visage, ainsi que le produit adapté. Cocher ses choix parmi les propositions de l'**annexe 4 (page 8/10, à rendre avec la copie)** et justifier chacun d'eux.
- 3.4- Expliquer le mode d'action et les buts recherchés lors de l'utilisation de cet appareil sur Mme B.
- 3.5- Énumérer quatre précautions à prendre lors de l'utilisation de cet appareil.

Baccalauréat professionnel esthétique/cosmétique-parfumerie-SUJET		
U11 : Étude de situations professionnelles en esthétique/cosmétique-parfumerie	Durée : 4 heures	Coefficient 4
Repère de l'épreuve : 0606-ECP ST 11	Page 3 sur 10	

Question 4 : (1,5 point)

Une conseillère en beauté propose à Madame A. l'achat d'un fond de teint.
A partir du dossier technique, choisir un fond de teint adapté à son type de peau et justifier ce choix.

Question 5 : (15 points)

Le fournisseur propose sur catalogue divers matériels et équipements pour agencer une des nouvelles cabines de soin du corps réservée aux techniques manuelles.

5.1- A partir du dossier technique et de vos connaissances, choisir les matériels et équipements essentiels au fonctionnement rationnel de cette cabine. Justifier vos choix.(annexe 5, page 9/10, à rendre avec la copie)

5.2- Réaliser une fiche de protocole de nettoyage quotidien et hebdomadaire de la cabine.

Baccalauréat professionnel esthétique/cosmétique-parfumerie-SUJET		
U11 : Étude de situations professionnelles en esthétique/cosmétique-parfumerie	Durée : 4 heures	Coefficient 4
Repère de l'épreuve : 0606-ECP ST 11.	Page 4 sur 10	

ANNEXE 1 (à rendre avec la copie)

Question 1.3

	Modifications observées au cours du vieillissement	Conséquences visibles sur l'aspect de la peau
RmD
Kératinocytes
Mélanocytes
Cellules de Langerhans:

Baccalauréat professionnel esthétique/cosmétique-parfumerie-SUJET		
U11 : Étude de situations professionnelles en esthétique/cosmétique-parfumerie	Durée : 4 heures	Coefficient 4
Repère de l'épreuve : 0606-ECP ST 11	Page 5 sur 10	

ANNEXE 2 (à rendre avec la copie)

Question 1.6

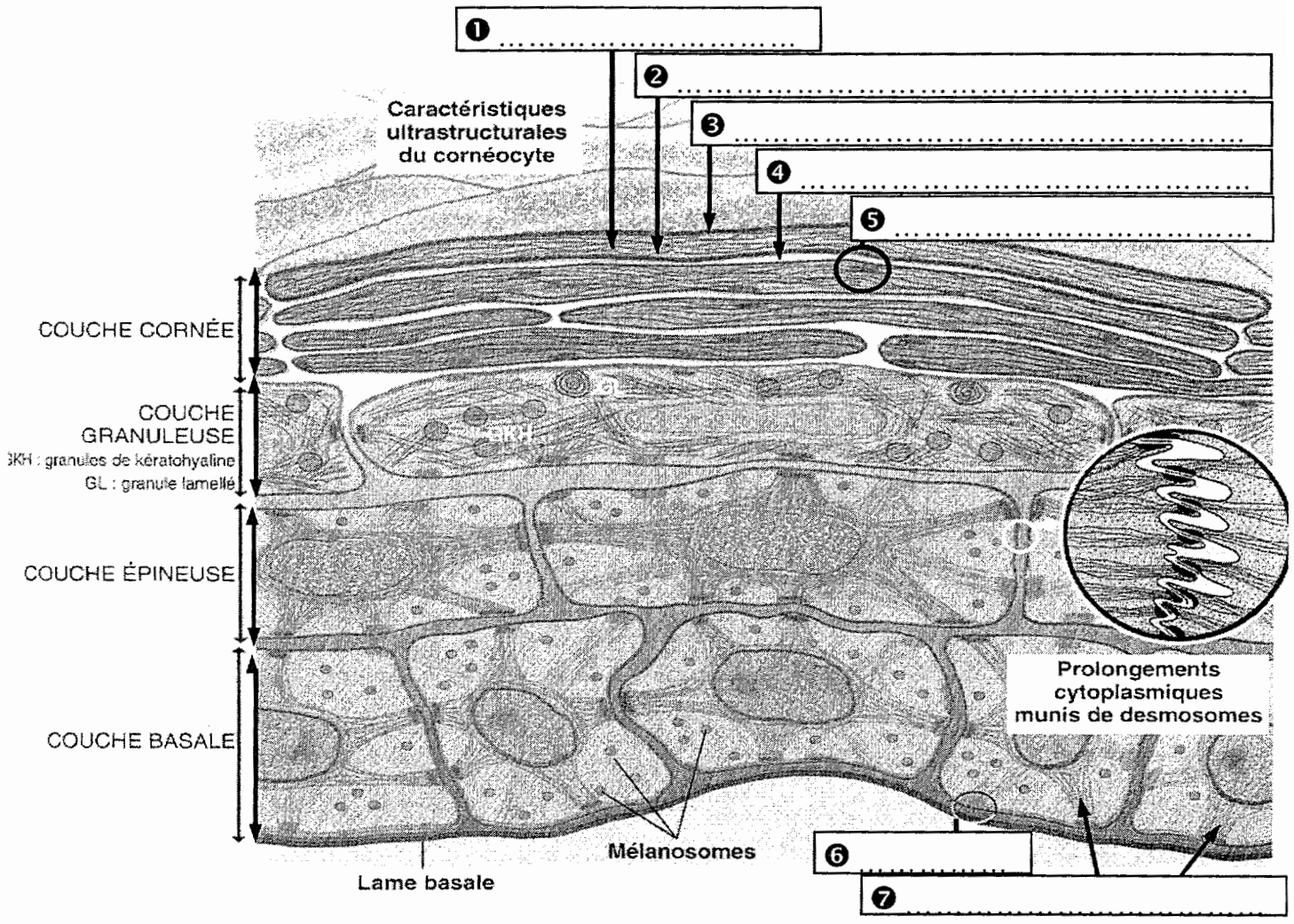

Baccalauréat professionnel esthétique/cosmétique-parfumerie-SUJET		
U11 : Étude de situations professionnelles en esthétique/cosmétique-parfumerie	Durée : 4 heures	Coefficient 4
Repère de l'épreuve : 0606-ECP ST 11		Page 6 sur 10

ANNEXE 3 (à rendre avec la copie)

Question 3.2

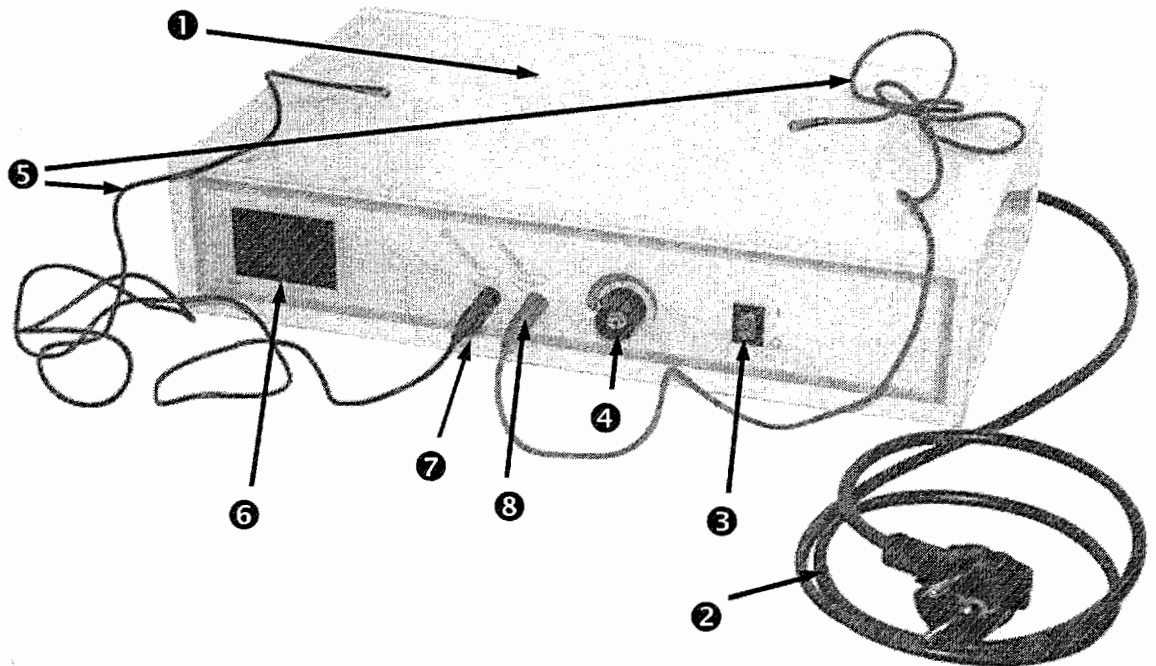





Nom de l'appareil :

LEGENDE du schéma de l'appareil	
①	⇒ Coffret de l'appareil
②	⇒ Cordon d'alimentation
③	⇒
④	⇒
⑤	⇒
⑥	⇒
⑦	⇒
⑧	⇒

Baccalauréat professionnel esthétique/cosmétique-parfumerie-SUJET		
U11 : Étude de situations professionnelles en esthétique/cosmétique-parfumerie	Durée : 4 heures	Coefficient 4
Repère de l'épreuve : 0606-ECP ST 11	Page 7 sur 10	

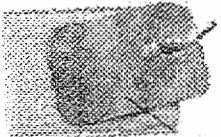
ANNEXE 4 (à rendre avec la copie)

Question 3-3

Accessoires			Produit adapté		
Choix	X	Justification	Choix	X	Justification
			Ampoule beurre de karité		
			Gel sérum d'élastine		
					
					

Baccalauréat professionnel esthétique/cosmétique-parfumerie-SUJET		
U11 : Étude de situations professionnelles en esthétique/cosmétique-parfumerie	Durée : 4 heures	Coefficient 4
Repère de l'épreuve : 0606-ECP ST 11	Page 8 sur 10	

ANNEXE 5 (à rendre avec la copie)

Question 5.1

Agencement d'une cabine soin du corps		
Dénomination/Matériel	Référence	Justification
1	⇒
.....
.....	
.....	
2	⇒
.....
.....	
.....	
3	⇒
.....
.....	
.....	
4	⇒
.....
.....	
.....	
5	⇒
.....
.....	
.....	
6	⇒
.....
.....	
.....	

Baccalauréat professionnel esthétique/cosmétique-parfumerie-SUJET		
U11 : Étude de situations professionnelles en esthétique/cosmétique-parfumerie	Durée : 4 heures	Coefficient 4
Repère de l'épreuve : 0606-ECP ST 11	Page 9 sur 10	

BACCALAURÉAT PROFESSIONNEL
ESTHÉTIQUE/COSMÉTIQUE-PARFUMERIE

E1-ÉPREUVE SCIENTIFIQUE ET TECHNIQUE

**Sous-épreuve A1 : Étude de situations professionnelles en
esthétique/cosmétique-parfumerie**

DOSSIER TECHNIQUE

Baccalauréat professionnel Esthétique/Cosmétique-Parfumerie-DOSSIER TECHNIQUE		
U11 : Étude de situations professionnelles en esthétique/cosmétique-parfumerie	4 heures	Coefficient 4
Repère de l'épreuve : 0606-ECP ST 11	Page 1 sur 16	

Dossier Technique	Pages
→ Sommaire	2
→ Fiche d'observation Madame A	3
→ Fiche d'observation Madame B	4
→ Matériels et équipements: Tarifs	5
→ Matériels et équipements	6
→ Matériels et équipements	7
→ Matériels et équipements	8
→ Matériels et équipements	9
→ Matériels et équipements	10
→ Issima	11
→ Issima	12
→ Evolution	13
→ Evolution	14
→ Fonds de teint Chanel	15
→ Fonds de teint Chanel	16

Baccalauréat professionnel Esthétique/Cosmétique-Parfumerie-DOSSIER TECHNIQUE		
U11 : Étude de situations professionnelles en esthétique/cosmétique-parfumerie	4 heures	Coefficient 4
Repère de l'épreuve : 0606-ECP ST 11		Page 2 sur 16

Fiche d'observation		
Date :		
NOM : Madame A.		
Prénom: Sylvie		
Age: 50 ans		
Adresse :		
Téléphone :		
Profession :		
Situation de famille : mariée		
Nombre d'enfants : 2		
Caractéristiques du visage et du cou		
Peau sensible : en général <input checked="" type="checkbox"/> localisé <input type="checkbox"/>		
Peau grasse : en général <input type="checkbox"/> localisé <input type="checkbox"/>		
Peau sèche : en général <input checked="" type="checkbox"/> localisé <input type="checkbox"/>		
Peau mixte : en général <input type="checkbox"/> localisé <input type="checkbox"/>		
Déshydratation : en général <input checked="" type="checkbox"/> localisé <input type="checkbox"/>		
Couperose : en général <input type="checkbox"/> localisé <input checked="" type="checkbox"/> ...ailes du nez		
Tâche pigment : en général <input type="checkbox"/> localisé <input type="checkbox"/>		
Acné : en général <input type="checkbox"/> localisé <input type="checkbox"/>		
Rides : en général <input checked="" type="checkbox"/> localisé <input type="checkbox"/>		
Atonie : en général <input type="checkbox"/> localisé <input checked="" type="checkbox"/> ovale...		
Cicatrice : en général <input type="checkbox"/> localisé <input type="checkbox"/>		
Yeux : cernes <input type="checkbox"/> poches <input type="checkbox"/> rides <input checked="" type="checkbox"/>		
Observations particulières		
Fumeur <input type="checkbox"/> oui <input checked="" type="checkbox"/> non		
Problèmes : <input type="checkbox"/> intestinaux <input type="checkbox"/> hépatiques <input checked="" type="checkbox"/> hormonaux <input type="checkbox"/> allergie <input type="checkbox"/> prothèses		
<input type="checkbox"/> cardiaque		
Traitement hormonal : <input checked="" type="checkbox"/> oui <input type="checkbox"/> non		

Baccalauréat professionnel Esthétique/Cosmétique-Parfumerie-DOSSIER TECHNIQUE		
U11 : Etude de situations professionnelles en esthétique/cosmétique-parfumerie	Durée : 4 heures	Coefficient 4
Repère de l'épreuve : 0606-ECP ST 11		Page 3 sur 16

Fiche d'observation		
Date :		
NOM : Madame B.		
Prénom: Annie		
Age: 50 ans		
Adresse :		
Téléphone :		
Profession :		
Situation de famille : mariée		
Nombre d'enfants : 3		
Caractéristiques du visage et du cou		
Peau sensible : en général <input type="checkbox"/> localisé <input type="checkbox"/>		
Peau grasse : en général <input type="checkbox"/> localisé <input type="checkbox"/>		
Peau sèche : en général <input checked="" type="checkbox"/> localisé <input type="checkbox"/>		
Peau mixte : en général <input type="checkbox"/> localisé <input type="checkbox"/>		
Déshydratation : en général <input checked="" type="checkbox"/> localisé <input type="checkbox"/>		
Couperose : en général <input type="checkbox"/> localisé <input checked="" type="checkbox"/> ...joue		
Tâche pigment : en général <input checked="" type="checkbox"/> localisé <input type="checkbox"/>		
Acné : en général <input type="checkbox"/> localisé <input type="checkbox"/>		
Rides : en général <input checked="" type="checkbox"/> localisé <input type="checkbox"/>		
Atonie : en général <input type="checkbox"/> localisé <input checked="" type="checkbox"/> cou...		
Cicatrice : en général <input type="checkbox"/> localisé <input type="checkbox"/>		
Yeux : cernes <input checked="" type="checkbox"/> poches <input type="checkbox"/> rides <input checked="" type="checkbox"/>		
Observations particulières		
Fumeur <input type="checkbox"/> oui <input checked="" type="checkbox"/> non		
Problèmes : <input type="checkbox"/> intestinaux <input type="checkbox"/> hépatiques <input type="checkbox"/> hormonaux <input type="checkbox"/> allergie <input type="checkbox"/> prothèses		
<input type="checkbox"/> cardiaque		
Traitement hormonal : <input type="checkbox"/> oui <input checked="" type="checkbox"/> non		

Baccalauréat professionnel Esthétique/Cosmétique-Parfumerie-DOSSIER TECHNIQUE		
U11 : Etude de situations professionnelles en esthétique/cosmétique-parfumerie	Durée : 4 heures	Coefficient 4
Repère de l'épreuve : 0606-ECP ST 11	Page 4 sur 16	

Les Tarifs

Code	Désignation	Prix HT
10330	Fauteuil tout électrique	2.790,00 euros
15301	Colonne vapozone + brosses	1.799,00 euros
15326	Tabouret dossier	269,00 euros
15321	Guéridon 2 étagères	199,00 euros
	Guéridon 3 étagères	289,00 euros
	Tiroir optionnel	49,00 euros
15310	Guéridon standard	136,00 euros
15311	Guéridon Design 2 étagères	199,00 euros
	Guéridon Design 3 étagères	219,00 euros

Code	Désignation	Prix HT
10400	Marche pied 2 marches	79,00 euros
	Marche pied 1 marche	49,00 euros
15320	Tabouret (à gaz)	79,00 euros
10200	Fauteuil maquillage	309,00 euros
10600	Chariot de service	169,00 euros

Code	Désignation	Prix HT
10800	Table d'épilation	154,00 euros
10830	Tabouret (à gaz)	79,00 euros
10810	Guéridon 3 étagères	309,00 euros
10730	Lampe-loupe	99,00 euros
10820	Vapozone	249,00 euros
Offre du moment : 890 euros		

Code	Désignation	Prix HT
MFA 012	Fauteuil lit grand luxe	1 273,44 euros
MFA 063	Table design	323,00 euros
MFA 061	Table standard 60 cm	298,00 euros
MFA 058	Table standard 70 cm	349,00 euros
MFA 007	Table de sudation	474,44 euros
MFA 062	Porte rouleau	24,70 euros

Code	Désignation	Prix HT
Wa 23	Table de soins portable	375,00 euros
Wa 64	Table d'épilation Eco	257,50 euros
Wa 65	Table d'épilation	295,00 euros
Wb 60	Porte rouleaux	23,69 euros

Baccalauréat professionnel Esthétique/Cosmétique-Parfumerie-DOSSIER TECHNIQUE		
U11 : Étude de situations professionnelles en esthétique/cosmétique-parfumerie	4 heures	Coefficient 4
Repère de l'épreuve : 0606-ECP ST 11		Page 5 sur 16

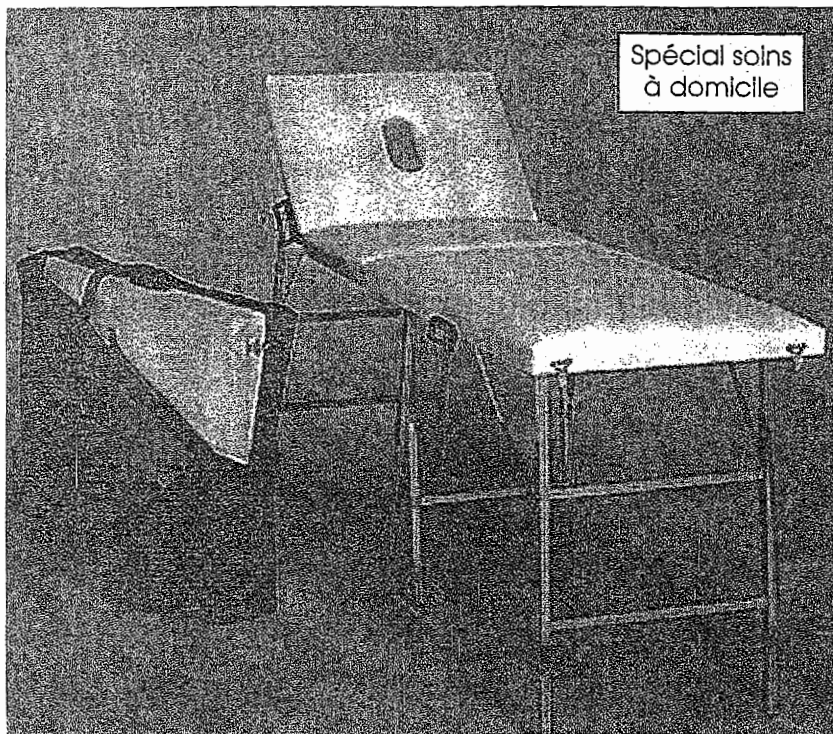

Spécial soins
à domicile

■ Table de soins portable

Choisie pour sa robustesse, sa maniabilité, sa stabilité lorsqu'elle est dépliée et son adaptation parfaite aux soins esthétiques à domicile. Dimensions : L 180, l 60, h 75 cm.

Pliée : L 90, l 60, h 12 cm, Poids : 16 kg. Permet le massage à plat dos ou à plat ventre (trou nasal pour le confort de la cliente) ainsi que tous les soins esthétiques du visage grâce à son dossier inclinable de 0° à 45°.

Matelas épais en skaï blanc, pieds métal chromé.

Livrée avec housse très élégante et facile à transporter grâce à ses poignées ou à la sangle d'épaule.

Table de soins portable

Réf. wa 23

375,00€^{HT}

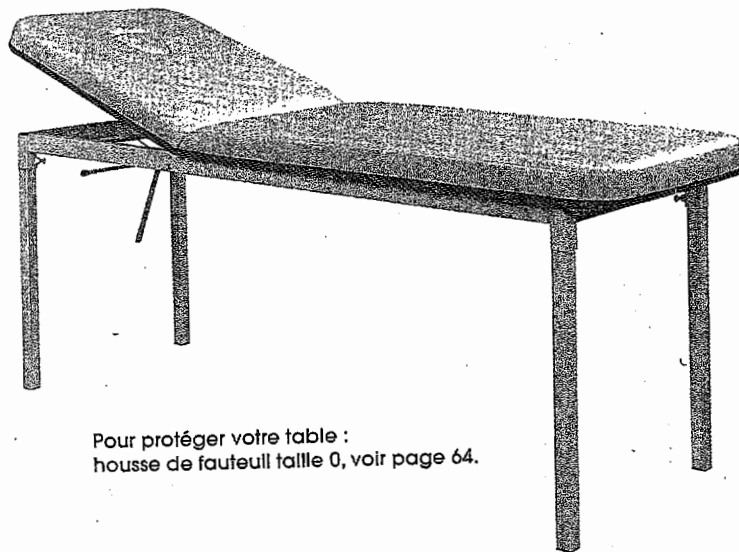

Pour protéger votre table :
housse de fauteuil taille 0, voir page 64.

■ Table d'épilation Eco

Table avec matelas en griffine (skaï de qualité supérieure). Châssis acier poudre blanc.

Dossier relevable manuellement avec trou nasal.

Dimensions : L 190, l 60, h 79 cm.

L'unité

Réf. wa 64

257,50€^{HT}

■ Table d'épilation

Table avec matelas détachable en griffine (skaï de qualité supérieure). Très bonne stabilité grâce aux patins de pieds ajustables.

Châssis acier poudré blanc. Dossier relevable manuellement.

Dimensions : L 187, l 62, h 82 cm.

L'unité

Réf. wa 65

295,00€^{HT}

■ Porte rouleaux

Pour les rouleaux de papier de protection. S'adapte sur les deux modèles de table d'épilation (Réf. wa 65 et Réf. wa 64).

L'unité

Réf. wb 60

23,69€^{HT}

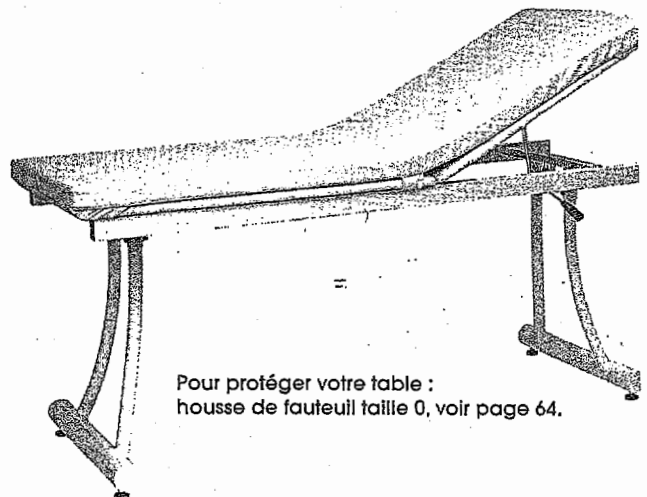

Pour protéger votre table :
housse de fauteuil taille 0, voir page 64.

Baccalauréat professionnel Esthétique/Cosmétique-Parfumerie-DOSSIER TECHNIQUE		
U11 : Étude de situations professionnelles en esthétique/cosmétique-parfumerie	4 heures	Coefficient 4
Repère de l'épreuve : 0606-ECP ST 11		Page 6 sur 16

Mobilier

Les Tables de soins

Fauteuil-Lit Grand Luxe

Pour un confort exceptionnel.

Table électrique pour les soins visage et corps
 - 3 plateaux à mouvement par commande manuelle
 - Etagère de rangement pour couverture chauffante et porte rouleau
 - Hauteur fixe

- Longueur : 185 cm
- Largeur : 62 cm
- Hauteur : 78 cm

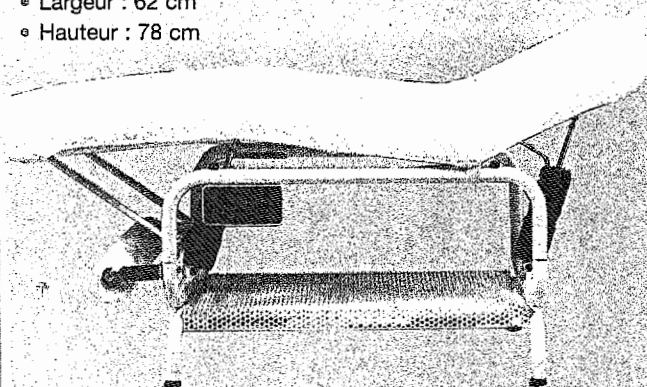

Le Fauteuil-Lit Grand Luxe :
 réf. MFA 012 - 1 273,44 €ht

Table Design

Idéale pour les soins corps et épilations.

- Table fixe 2 plans à dossier réglable.
- Matelas amovible pour un entretien facilité.
- Porte rouleau en option.

- Longueur : 187 cm
- Largeur : 62 cm
- Hauteur : 82 cm

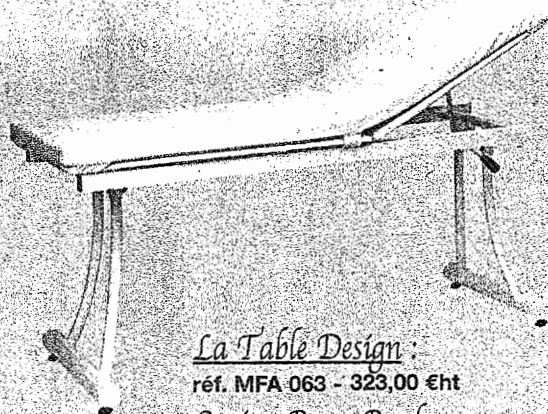

La Table Design :
 réf. MFA 063 - 323,00 €ht
Option Porte Rouleaux :
 réf. MFA 062 - 24,70 €ht

Table Standard

Un premier prix très attractif.

Table d'épilation fixe 2 plans. Orifice facial.
 Dossier réglable. Porte rouleau en option.
 Disponible en largeur 60 ou 70 cm.

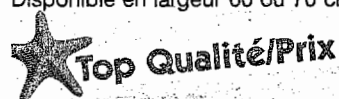

- Longueur : 190 cm
- Largeur : 60 ou 70 cm
- Hauteur : 79 cm

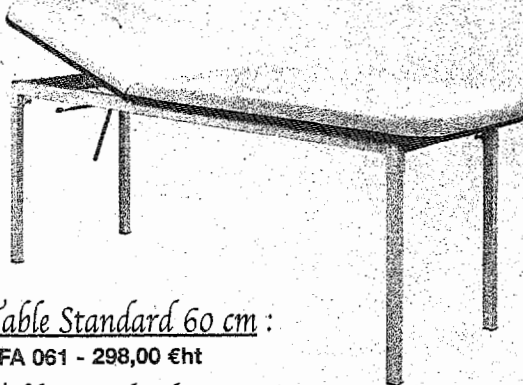

La Table Standard 60 cm :
 réf. MFA 061 - 298,00 €ht

La Table Standard 70 cm :
 réf. MFA 058 - 349,00 €ht

Le porte rouleau pour Table Standard :
 réf. MFA 062 - 24,70 €ht

Table de Sudation

Rangement spécial de la couverture chauffante.

Table de soins mixte 3 plans

- 2 articulations, cavité visage et porte rouleau inclus
- Rangement spécial sous la table pour la couverture chauffante (option)

- Longueur : 182 cm
- Largeur : 62 cm
- Hauteur : 75 cm

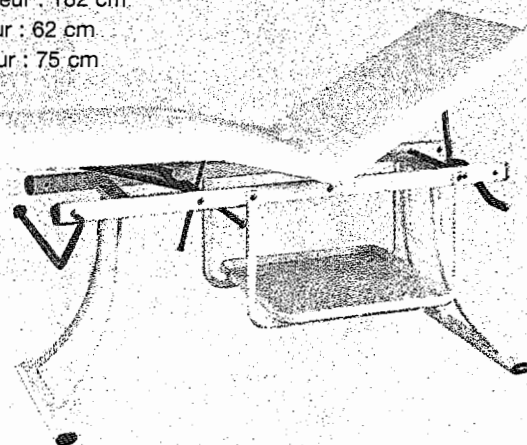

La table de Sudation :
 réf. MFA 007 - 474,44 €ht

Baccalauréat professionnel Esthétique/Cosmétique-Parfumerie-DOSSIER TECHNIQUE

U11 : Étude de situations professionnelles en
 esthétique/cosmétique-parfumerie

4 heures

Coefficient 4

Repère de l'épreuve : 0606-ECP ST 11

Page 7 sur 16

Référence: 10330

Fauteuil Gold
Tout électrique

Mémorisation des positions

- ◆ Dimensions: 146/205X73 cms, H 53 à 102 cms

Colonne Gold:
Vapozone
(aromathérapie possible)
Brosses rotatives
Référence: 15301

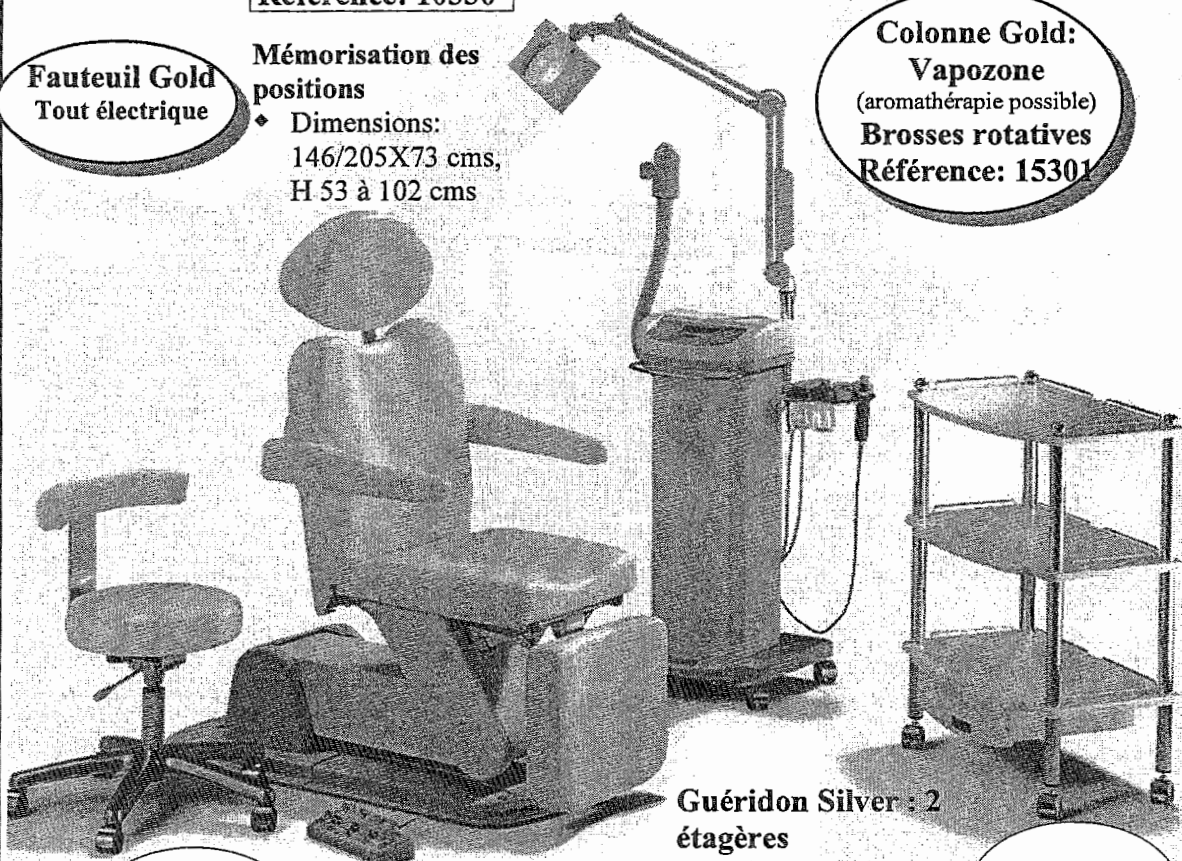

Tabouret
Gold

Tabouret sur pied
métal avec dossier

- ◆ Réglable en hauteur

Référence: 15326

Guéridon Silver : 2
étagères

- ◆ Existe en trois étagères
- ◆ Existe avec tiroir

Référence: 15321

Guéridon
Silver

Guéridon
Design

- ◆ 64X41
- ◆ Le moins onéreux

Référence: 15310

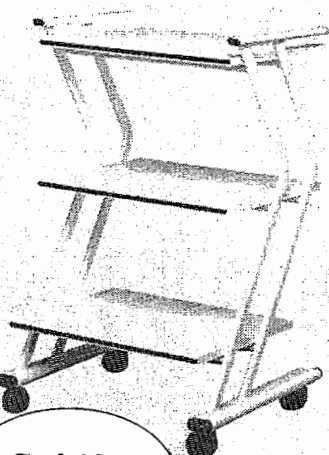

Guéridon
Design

Guéridon Design : 2
étagères

- ◆ Existe en trois largeurs
- ◆ Très résistant

Référence: 15311



Guéridon
Standard

Baccalauréat professionnel Esthétique/Cosmétique-Parfumerie-DOSSIER TECHNIQUE

U11 : Étude de situations professionnelles en
esthétique/cosmétique-parfumerie

4 heures

Coefficient 4

Repère de l'épreuve : 0606-ECP ST 11

Page 8 sur 16

Référence:
10400

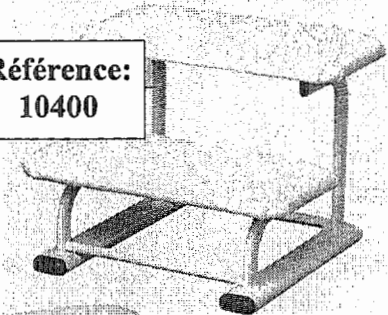

Tabouret sur
roulettes
Réglable en hauteur
(système à gaz)

Référence: 15320

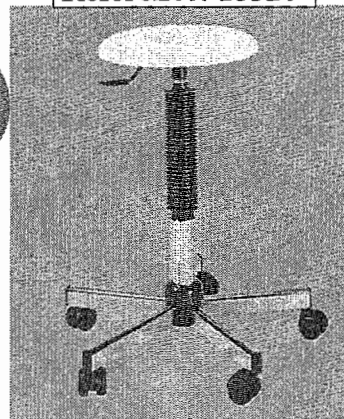

Marche pied
2 marches
43X47X38

Fauteuil
maquillage
Dossier à bascule

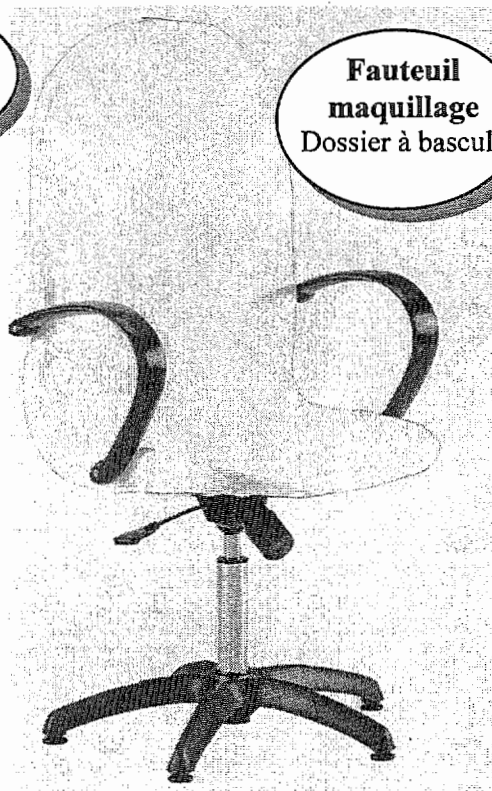

Accoudoirs
ergonomiques

- ◆ Réglable en hauteur (système à gaz)

Référence: 10200

Chariot de
service
Plastique résistant

Permet de stocker
tous vos accessoires en
un minimum de place

- ◆ 4 roulettes
- ◆ Dimensions:
40X38X88 cms
- ◆ Poubelle intégrée
- ◆ En option : plateau

Référence:
10600

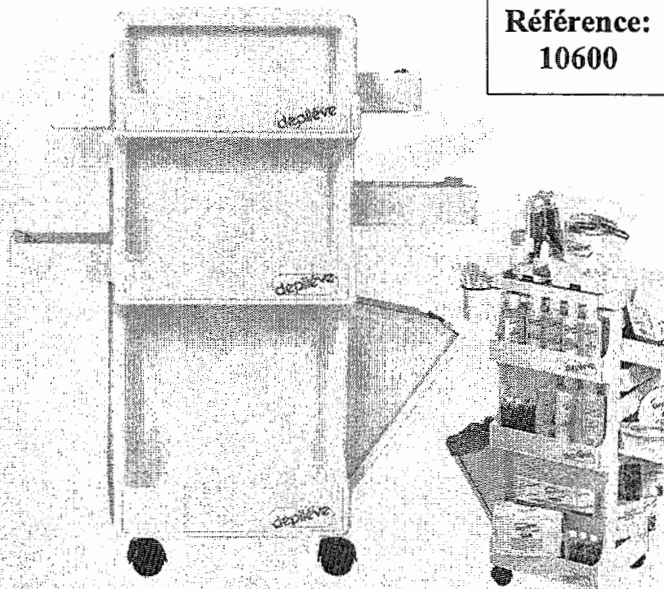

Baccalauréat professionnel Esthétique/Cosmétique-Parfumerie-DOSSIER TECHNIQUE

U11 : Étude de situations professionnelles en
esthétique/cosmétique-parfumerie

4 heures

Coefficient 4

Repère de l'épreuve : 0606-ECP ST 11

Page 9 sur 16

NOTRE PROMOTION du MOMENT

Notre meilleur rapport qualité/ prix

Guéridon de service
3 étagères

Vapozone
Notre 1er prix
Référence
10820

Permet de stocker
tous vos accessoires

- ◆ 4 roulettes
- ◆ Dimensions:
64X41 cms
- ◆ En option : tiroir

Référence: 10810

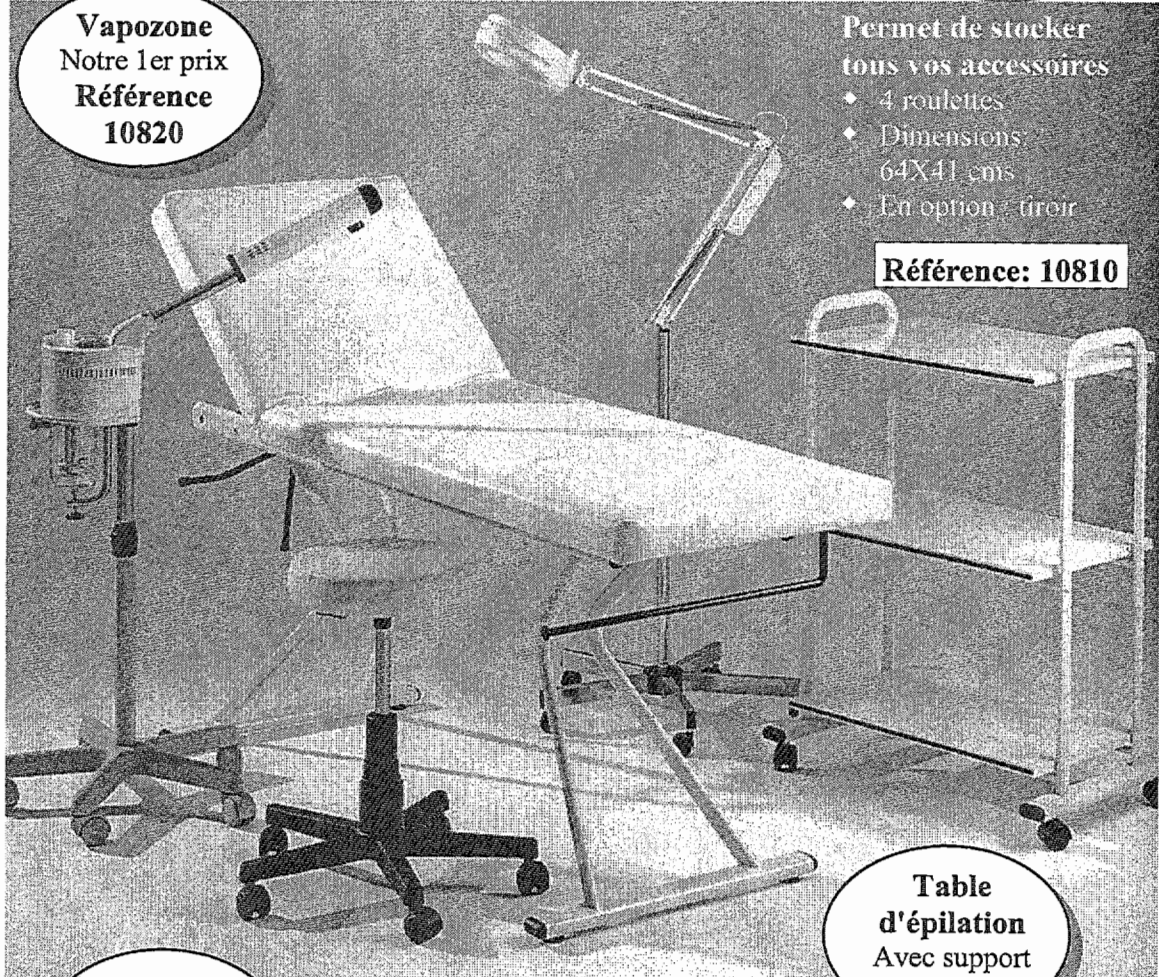

Lampe loupe
Notre 1er prix
Référence
10830

Tabouret
Notre 1er prix
Référence
10840

Table
d'épilation
Avec support
papier

Dossier réglable
manuellement

- ◆ Dimensions:
180X60 cms
Heuteur: 70 cms

Référence: 10800

Attention: cet ensemble ne peut-être dissocié

Baccalauréat professionnel Esthétique/Cosmétique-Parfumerie-DOSSIER TECHNIQUE

U11 : Étude de situations professionnelles en
esthétique/cosmétique-parfumerie

4 heures

Coefficient 4

Repère de l'épreuve : 0606-ECP ST 11

Page 10 sur 16

ISSIMA
La Beauté somptueuse



**ISSIMA, gamme de produits de soins "Haut de Gamme",
aide l'épiderme à lutter contre les facteurs du
vieillessement et à garder plus longtemps l'éclat de la
jeunesse**



**Crème
démaquillante:**

- ◆ Composants:
- ⇒ *Perhydrosqualène*
7%
- ⇒ *Phospholipides*
- ◆ Propriétés:
- ⇒ Nettoie et
démaquille
efficacement en
douceur, respecte
le film



**Lotion
hydratante:**

- ◆ Composants:
- ⇒ *Agents*
hydratants, sans
alcool
- ◆ Propriétés:
- ⇒ Hydratante ,
légèrement
nettoyante,
respecte le film
hydro lipidique



Aquamasque:

- ◆ Composants:
- ⇒ *Hydroliftine 7,5%*
- ◆ Propriétés:
- ⇒ Stimule l'oxygénation
cellulaire et la
microcirculation.
- ⇒ Favorise la fixation de
l'eau au niveau de
l'épiderme et exerce
une action apaisante et
relaxante

Baccalauréat professionnel Esthétique/Cosmétique-Parfumerie-DOSSIER TECHNIQUE		
U11 : Étude de situations professionnelles en esthétique/cosmétique-parfumerie	4 heures	Coefficient 4
Repère de l'épreuve : 0606-ECP ST 11		Page 11 sur 16

ISSIMA
La Beauté somptueuse



Bodysérum:

- ◆ Composants:
- ⇒ Hydrolastine L.D. B. 7%
- ◆ Propriétés:
- ⇒ Hydratant longue durée, raffermi et tonifie les tissus
- ⇒ Protège la peau contre les agressions externes (anti-radicaux libres)

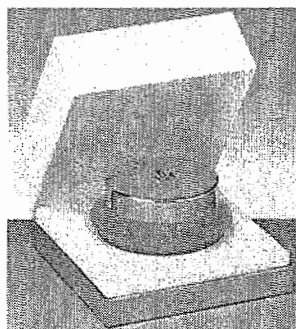

Fond de teint:

- ◆ Composants:
- ⇒ Hydrolastine 2,5%
- ⇒ Filtres U.V.
- ◆ Propriétés:
- ⇒ Texture crémeuse qui facilite l'application
- ⇒ Effet tenseur
- ⇒ Freine l'évaporation de l'eau de l'épiderme
- ⇒ Possède un effet filtrant



Soins tenseurs pour le cou:

- ◆ Composants:
- ⇒ Hydrolastine II 7%
- ⇒ Agent tenseur 1%
- ◆ Propriétés:
- ⇒ Effet tenseur, préserve le capital d'élastine, améliore l'élasticité et la fermeté cutanées



Eyesérum:

- ◆ Composants:
- ⇒ Hydrolastine L.D.B. 12%
- ◆ Propriétés:
- ⇒ Réhydratant longue durée, lutte efficacement contre les facteurs du vieillissement par ses propriétés anti-radicaux libres et filtrantes Protège la peau contre les agressions externes (anti-radicaux libres)
- ⇒ Décongestionne et défatigue
- ⇒ Possède un effet filtrant



Crème régénératrice intense:

- ◆ Composants:
- ⇒ Hydrolastine II 8%
- ◆ Propriétés:
- ⇒ Texture "grand confort" pénétrante
- ⇒ Préserve le capital d'élastine
- ⇒ Améliore l'élasticité et la fermeté cutanées
- ⇒ Hydrate les couches supérieures de la peau
- ⇒ Effet anti-rides

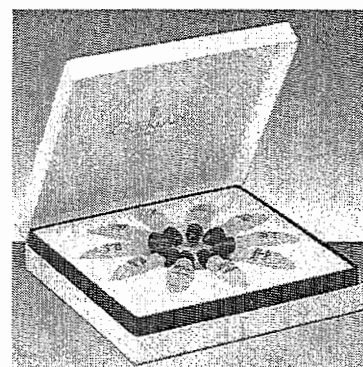

Intensérum, cure de Beauté:

- ◆ Composants:
- ⇒ Hydroliftine 9%
- ◆ Propriétés:
- ⇒ Stimule l'activité cellulaire et la microcirculation
- ⇒ Maintient une hydratation optimale
- ⇒ Améliore la tonicité cutanée
- ⇒ Combat les radicaux libres
- ⇒ Exerce une action antirides, raffermissante et hydratante

Baccalauréat professionnel Esthétique/Cosmétique-Parfumerie-DOSSIER TECHNIQUE

U11 : Étude de situations professionnelles en esthétique/cosmétique-parfumerie	4 heures	Coefficient 4
Repère de l'épreuve : 0606-ECP ST 11		Page 12 sur 16

EVOLUTION
L'innovation cosmétique



EVOLUTION, toujours à la pointe de l'évolution, Guerlain crée cette gamme à base de reviténol plus qui protège la peau en bloquant les radicaux libres.

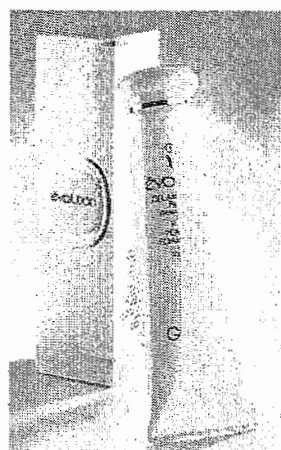

Gel moussant pureté:

- ◆ Composants:
- ⇒ Agents nettoyants doux
- ⇒ Ne contient ni savon, ni agent alcalin
- ◆ Propriétés:
- ⇒ Nettoie et démaquille efficacement en atténuant les méfaits de l'eau calcaire sur la peau



Tonique clarté:

- ◆ Composants:
- ⇒ Extraits de ginkgo-biloba 2%
- ◆ Propriétés:
- ⇒ Tonifie l'épiderme
- ⇒ Stimule la microcirculation



Crème exfoliante visage:

- ◆ Composants:
- ⇒ Agents exfoliants 5%
- ⇒ Agents adoucissants
- ◆ Propriétés:
- ⇒ Réalise un "ponçage" doux
- ⇒ Facilite l'élimination des cellules mortes en "dissolvant" la kératine en douceur
- ⇒ Nettoie les impuretés
- ⇒ Stimule la microcirculation

Baccalauréat professionnel Esthétique/Cosmétique-Parfumerie-DOSSIER TECHNIQUE		
U11 : Étude de situations professionnelles en esthétique/cosmétique-parfumerie	4 heures	Coefficient 4
Repère de l'épreuve : 0606-ECP ST 11		Page 13 sur 16

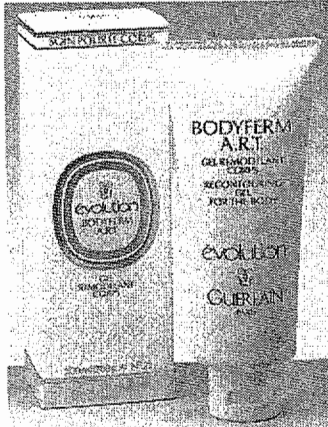

Bodyferm A.R.T.:

- ◆ Composants:
- ⇒ Complexe A.R.T. 4%
- ◆ Propriétés:
- ⇒ Anti-élastases
- ⇒ Stimule la synthèse du collagène
- ⇒ Anti-radicaux libres
- ⇒ Stimule la microcirculation
- ⇒ Hydratant



Gel exfoliant corps:

- ◆ Composants:
- ⇒ Agents exfoliants 10%
- ⇒ Agents adoucissants 1%
- ◆ Propriétés:
- ⇒ Réalise un "ponçage" doux
- ⇒ Facilite l'élimination des cellules mortes en "dissolvant" la kératine en douceur
- ⇒ Nettoie les impuretés
- ⇒ Stimule la microcirculation cutanée par son action mécanique

EVOLUTION
 L'innovation cosmétique



Masque traitant au reviténol:

- ◆ Composants:
- ⇒ Reviténol 8%
- ⇒ Acide hyaluronique
- ⇒ Poudres minérales
- ◆ Propriétés:
- ⇒ Anti-radicaux libres
- ⇒ Absorbe les impuretés
- ⇒ Effet tenseur et raffermissant
- ⇒ Renforce la cohésion cellulaire



Sublitan:

- ◆ Composants:
- ⇒ Reviténol plus 5%
- ⇒ Revitane 5%
- ⇒ Filtre U.V. 2%
- ◆ Propriétés:
- ⇒ Protège la peau contre les agressions atmosphériques et les radicaux libres
- ⇒ Autobronzant
- ⇒ Hydratant et filtant



Soins optimaux pour le corps:

- ◆ Composants:
- ⇒ Reviténol 6%
- ⇒ Extraits végétaux 3%: extrait de marron d'Inde, extrait d'arnica, extrait de romarin
- ⇒ Agents hydratants
- ◆ Propriétés:
- ⇒ Anti-radicaux libres
- ⇒ Reconstitue le film hydrolipidique éliminé par le bain ou la douche
- ⇒ Tonifie, raffermie et hydrate

Baccalauréat professionnel Esthétique/Cosmétique-Parfumerie-DOSSIER TECHNIQUE		
U11 : Étude de situations professionnelles en esthétique/cosmétique-parfumerie	4 heures	Coefficient 4
Repère de l'épreuve : 0606-ECP ST 11		Page 14 sur 16

LES FONDS de TEINT CHANEL

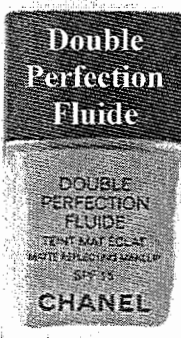
NOM	Résultats du maquillage obtenu	Caractéristiques techniques/ Argumentaire
	<p>⇒ Teint mat éclat</p> <ul style="list-style-type: none"> ◆ Perfection du mat absolu ◆ Un teint mat et lumineux ◆ Couvrance légère et naturelle 	<ul style="list-style-type: none"> → Texture fluide non grasse, eau dans silicones → Facilité d'application et tenue: silicones volatils → Effet matifiant, absorbe l'excès de sébum: principe sébo-régulateur → Hydratation: PC Na → Résultat naturel et lumineux: pigments réflecteurs de lumière → Protection UV: SPF 15

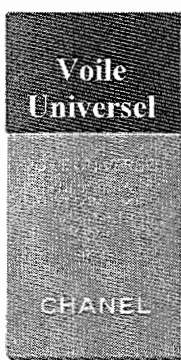
NOM	Résultats du maquillage obtenu	Caractéristiques techniques/ Argumentaire
	<p>⇒ Fluide teinté effet bonne mine</p> <ul style="list-style-type: none"> ◆ Coup d'éclat naturel ◆ Un teint frais et lumineux ◆ Couvrance imperceptible 	<ul style="list-style-type: none"> → Texture légère et fluide émulsion eau dans silicone (sans parfum) → Action hydratante: agent humectant (PC Na), un des composants du facteur naturel d'hydratation NMF → Douceur et résultat satiné: poudre de silicone → Facilité d'application et tenue: silicones volatils → Teint unifié et lumineux: lumioptic (association de trois pigments lumière) → Multi vitaminé: dérivés de vitamines A,E et F → Protection UV: SPF 15

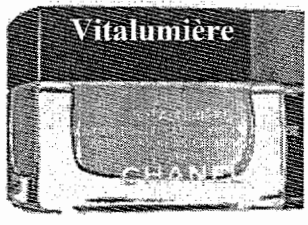
NOM	Résultats du maquillage obtenu	Caractéristiques techniques/ Argumentaire
	<p>⇒ Crème de teint éclat source de jeunesse</p> <ul style="list-style-type: none"> ◆ Réveille un teint fatigué ◆ Teint lumineux et reposé ◆ Couvrance modulable: naturelle à intense 	<ul style="list-style-type: none"> → Texture crème, onctueuse non grasse: émulsionnants nouvelle génération E/H → Douceur et confort: esters gras → Correction optique des rides: pigments réflecteurs de lumière → Uniformité du teint: extrait de réglisse → Relance des fonctions cellulaires: dérivé d'algue brune → Hydro capteurs de surface: dérivé d'acide hyaluronique, glycérine → Vitalité et protection de la peau: extrait de noix → Protection UV: SPF 15

LES FONDS de TEINT CHANEL

NOM	Résultats du maquillage obtenu	Caractéristiques techniques/ Argumentaire
	<p>⇒ Crème de teint mat</p> <ul style="list-style-type: none"> ◆ Perfection du teint absolu ◆ Un teint mat et lumineux ◆ Couvrance naturelle et poudrée 	<ul style="list-style-type: none"> → Texture fondante crème poudre gélifiée → Résultat poudré et mat: dérivé d'amidon et poudre de nylon → Fini mat et longue tenue: huiles volatiles → Effet matifiant intelligent: régule la brillance des zones grasses tout en s'adaptant au niveau de la sécheresse de la peau → Douceur et onctuosité: lauryl lysine → Eclat parfait: lumioptic, association du pigment photo adaptatif pour ajuster la teinte du maquillage à l'intensité lumineuse et des pigments réflecteurs de lumière et correcteurs de couleur pour un résultat naturel et lumineux → Anti-radicaux libres: dérivé de vitamine E → Protection UV: SPF 15

NOM	Résultats du maquillage obtenu	Caractéristiques techniques/ Argumentaire
	<p>⇒ Fond de teint fluide</p> <ul style="list-style-type: none"> ◆ Coup d'éclat naturel ◆ Un teint frais et lumineux ◆ Couvrance légère 	<ul style="list-style-type: none"> → Texture fluide silicone dans eau → Facilité d'application et tenue: silicones volatils → Hydratation: agent hydratant → Douceur, glissant à l'application: poudre synthétique sphérique → Vitalité de la peau et éclat du teint: complexe multi vitaminé (A, E, F, G) → Eclat parfait: Lumioptic (pigments réflecteurs de lumière, correcteurs de couleur et adaptation du maquillage aux différents éclairages). Le maquillage est parfait quelle que soit l'intensité lumineuse → Affinité formule-peau: pigments enrobés → Protection UV: SPF 15

NOM	Résultats du maquillage obtenu	Caractéristiques techniques/ Argumentaire
	<p>⇒ Fond de teint frais fondant multi vitaminé</p> <ul style="list-style-type: none"> ◆ Coup d'éclat naturel ◆ Teint frais et lumineux ◆ Couvrance modulable 	<ul style="list-style-type: none"> → Texture fraîche et fondante: émulsion solide dans huile 38% d'eau (non comédogène) → Confort et facilité d'application: émulsionnants doux et huiles de silicones → Action non desséchante: glycérine → Teint uniforme, lissé et lumineux: pigments réflecteurs de lumière → Action anti-radicaux libres: dérivé de vitamine E → Multi vitaminé: dérivés de vitamine F, E et provitamine B5 → Protection UV: SPF 15

Baccalauréat professionnel Esthétique/Cosmétique-Parfumerie-DOSSIER TECHNIQUE		
U11 : Étude de situations professionnelles en esthétique/cosmétique-parfumerie	4 heures	Coefficient 4
Repère de l'épreuve : 0606-ECP ST 11		Page 16 sur 16